

男子学校对抗

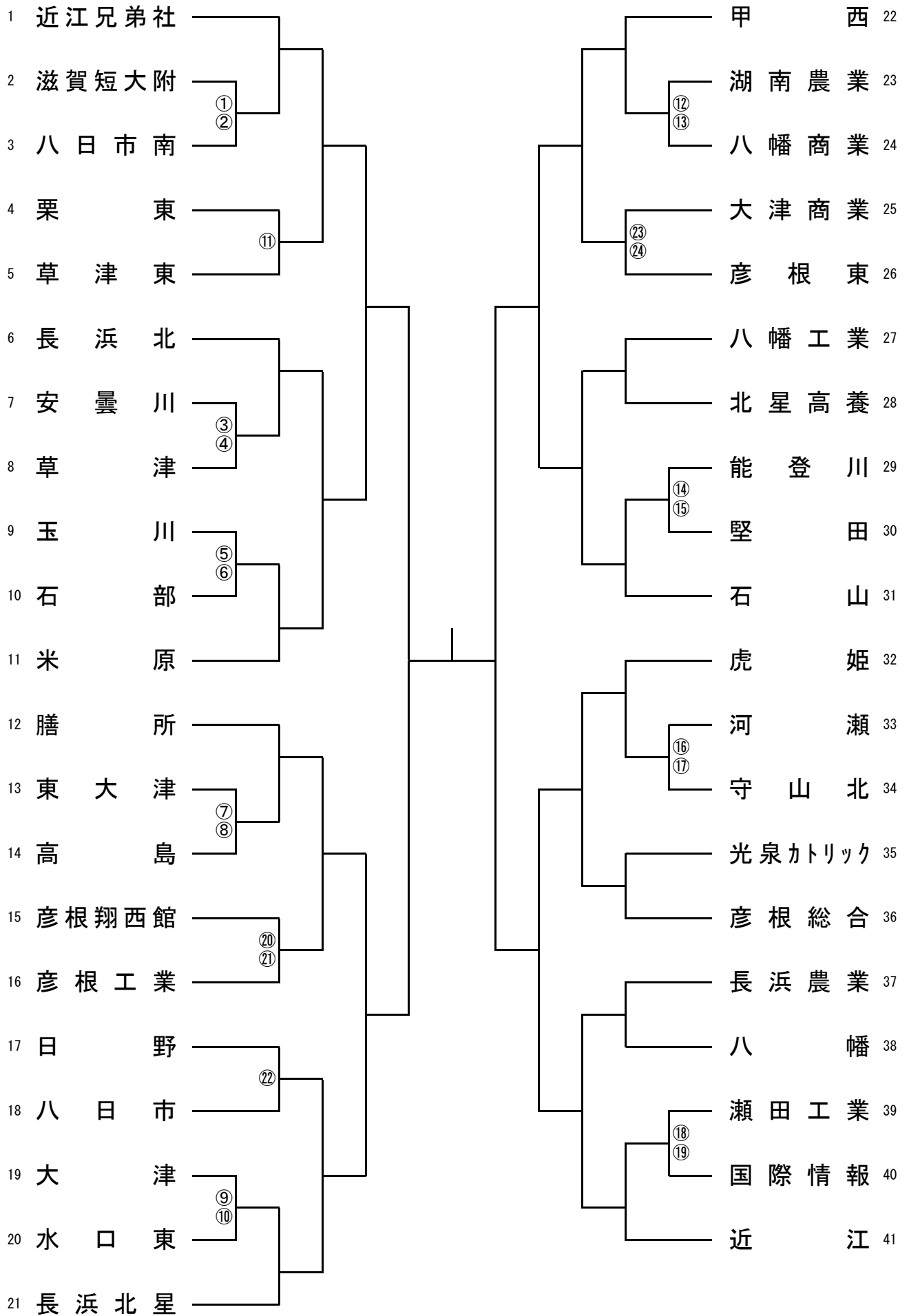

女子学校对抗

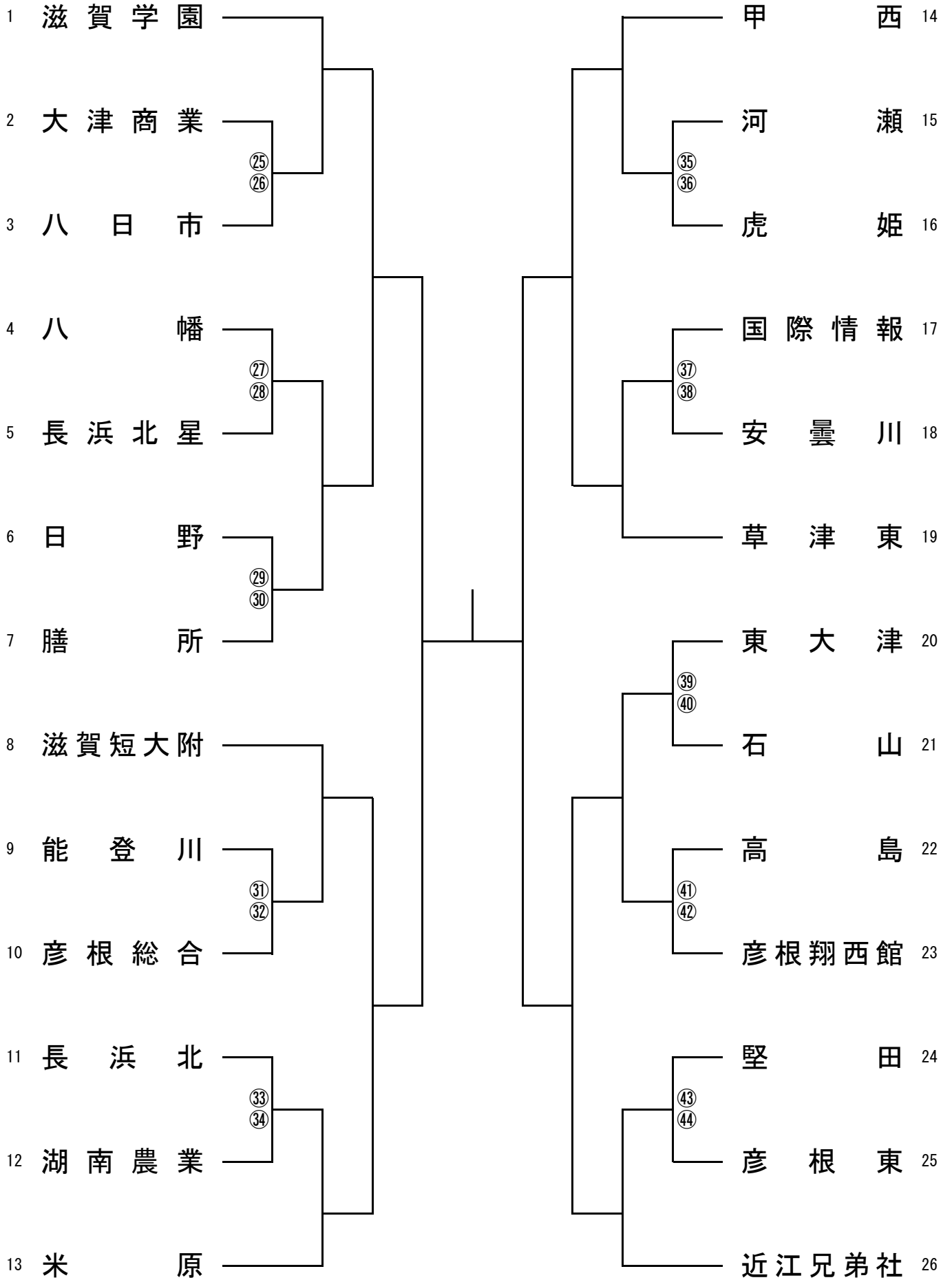

男子ダブルス (1)

2回戦から4回戦

2 回 戦

2回戦から4回戦

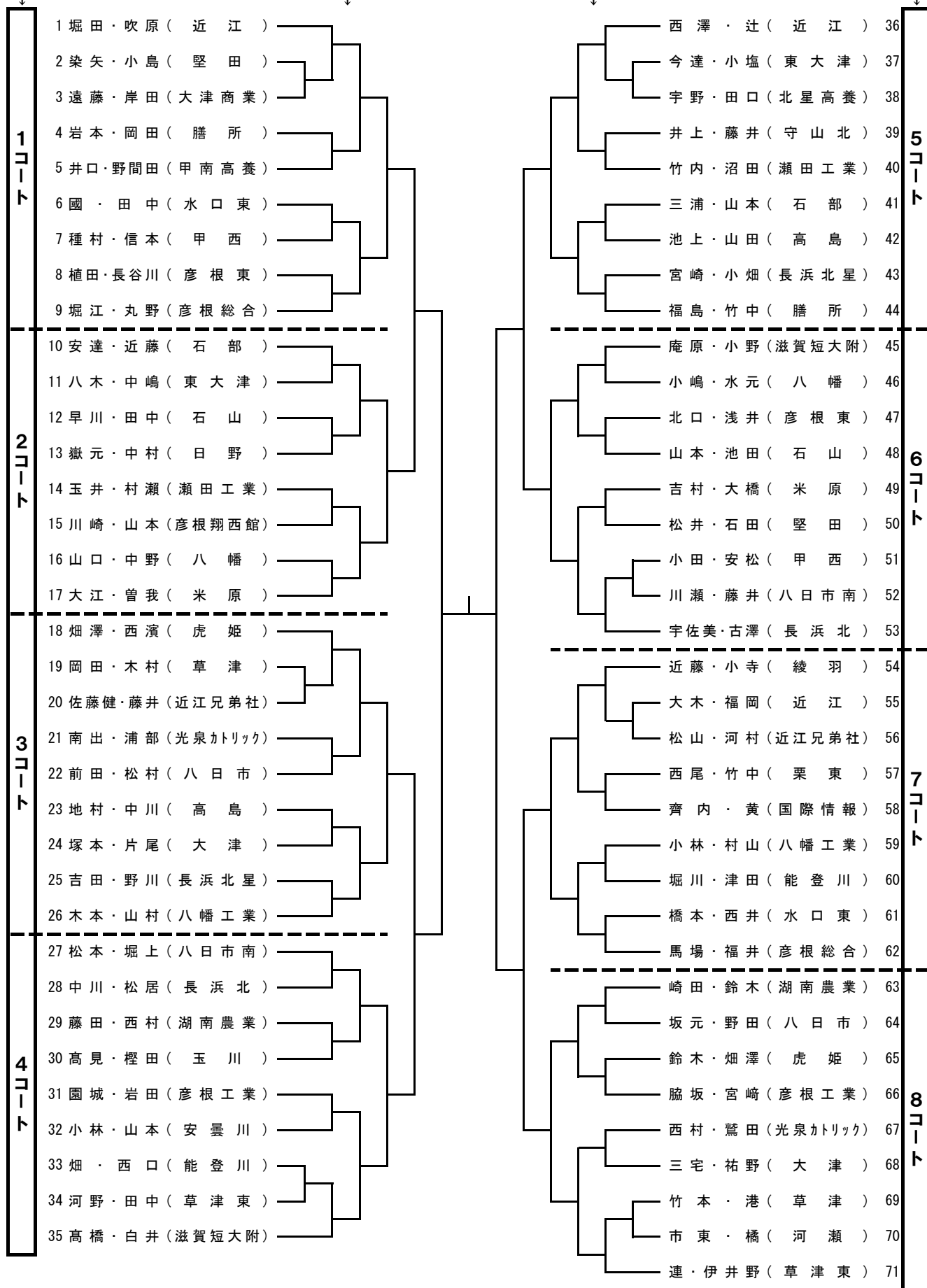

1回戦は空いている台で行います (コールあり)
 2回戦からは指定コートで行います (コールは最初のみ)

男子ダブルス (2)

2回戦から4回戦

2 回 戦

2回戦から4回戦

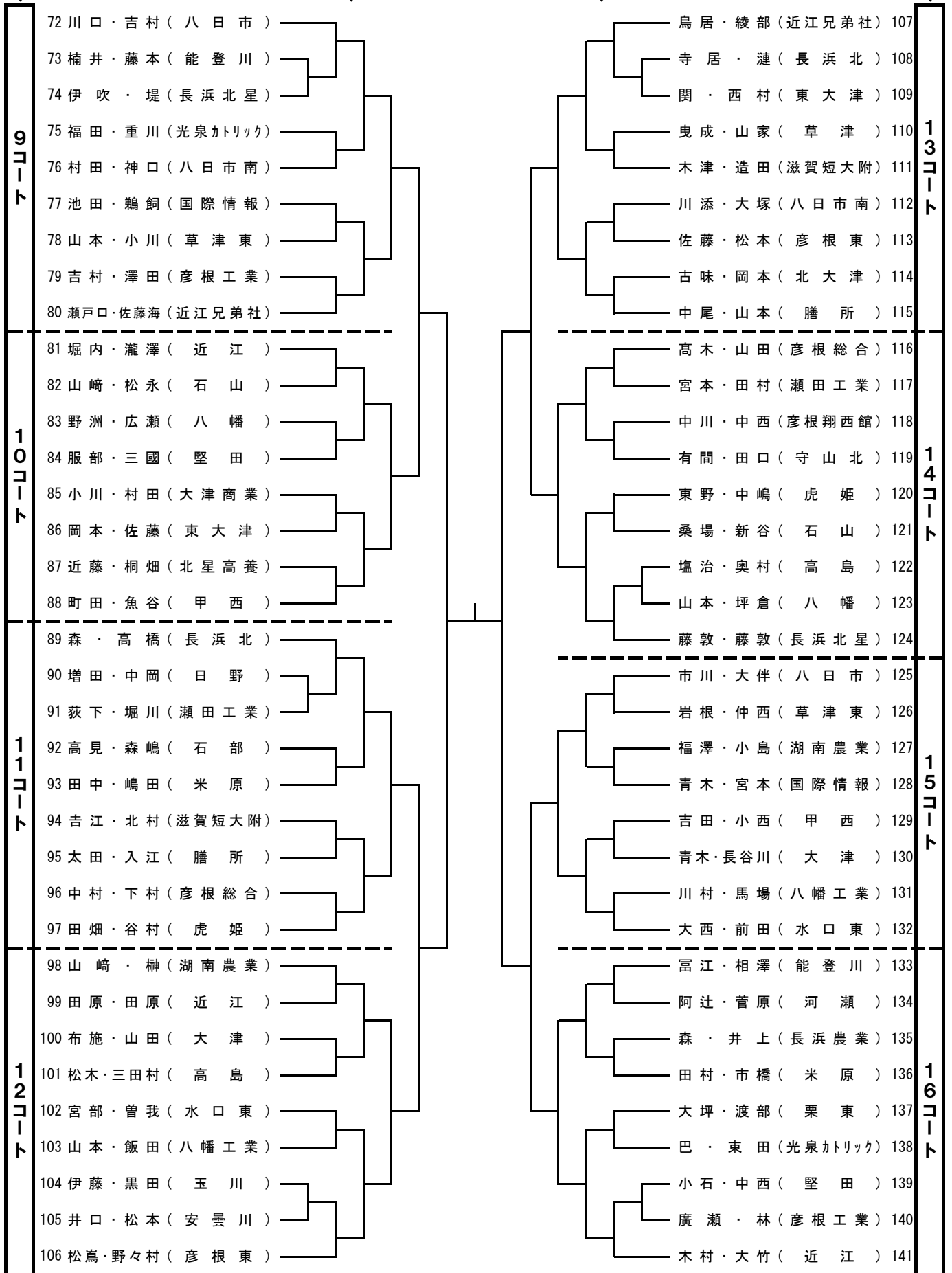

1回戦は空いている台で行います (コールあり)
 2回戦からは指定コートで行います (コールは最初のみ)

女子ダブルス

17 コート	1 西脇・石田 (滋賀学園)	18 コート	6 秋山・津田 (能登川)	19 コート	12 梅津・宅間 (甲西)	20 コート	18 漣・前川 (長浜北)	21 コート	24 中川・川瀬 (彦根東)	22 コート	30 下田・伏木 (長浜北星)	23 コート	36 岡本・向井 (大津)	24 コート	42 清水・中島 (日野)
	2 藤澤・福永 (虎姫)		7 山下・山本 (高島)		13 柴谷・小村 (膳所)		19 赤田・福本 (八日市)		25 横井・米田 (虎姫)		31 山中・饗庭 (八幡)		37 田中・吉満 (甲西)		43 三戸・石島 (膳所)
	3 畑・須戸 (彦根総合)		8 宮本・石原 (日野)		14 高田・三上 (草津東)		20 西野・織田 (近江兄弟社)		26 伊串・前川 (高島)		32 吉田・岡田 (堅田)		38 長田・長田 (大津商業)		44 宗安・森 (彦根総合)
	4 黄瀬・鈴木 (国際情報)		9 仙石・福井 (東大津)		15 山本・小林 (八幡)		21 平野・上野 (滋賀短大附)		27 大西・小倉 (長浜北)		33 市來原・高橋 (国際情報)		39 上園・小西 (彦根翔西館)		45 青木・川島 (能登川)
	5 堤・河合 (長浜北星)		10 本庄・岩谷 (河瀬)		16 三原・塚本 (米原)		22 望田・上田 (大津商業)		28 杉山・桑名 (東大津)		34 森田・荒島 (滋賀学園)		40 小山・田添 (八日市)		46 室谷・堀居 (米原)
25 コート	48 山本・藤林 (滋賀学園)	26 コート	11 池田・中村 (湖南農業)	27 コート	17 増淵・久保 (石山)	28 コート	23 堀田・右手 (彦根翔西館)	29 コート	29 安井・奥井 (河瀬)	30 コート	35 山田・茸木 (草津東)	31 コート	41 高田・楠亀 (近江兄弟社)	32 コート	47 井上・川西 (滋賀学園)
	49 桑原・長谷川 (膳所)		6 秋山・津田 (能登川)		13 柴谷・小村 (膳所)		19 赤田・福本 (八日市)		25 横井・米田 (虎姫)		31 山中・饗庭 (八幡)		37 田中・吉満 (甲西)		43 三戸・石島 (膳所)
	50 佐藤・青山 (大津商業)		7 山下・山本 (高島)		14 高田・三上 (草津東)		20 西野・織田 (近江兄弟社)		26 伊串・前川 (高島)		32 吉田・岡田 (堅田)		38 長田・長田 (大津商業)		44 宗安・森 (彦根総合)
	51 山田・森田 (八幡)		8 宮本・石原 (日野)		15 山本・小林 (八幡)		21 平野・上野 (滋賀短大附)		27 大西・小倉 (長浜北)		33 市來原・高橋 (国際情報)		39 上園・小西 (彦根翔西館)		45 青木・川島 (能登川)
	52 森・小林 (能登川)		9 仙石・福井 (東大津)		16 三原・塚本 (米原)		22 望田・上田 (大津商業)		28 杉山・桑名 (東大津)		34 森田・荒島 (滋賀学園)		40 小山・田添 (八日市)		46 室谷・堀居 (米原)
26 コート	53 中川・田谷 (高島)	27 コート	12 梅津・宅間 (甲西)	28 コート	17 増淵・久保 (石山)	29 コート	23 堀田・右手 (彦根翔西館)	30 コート	29 安井・奥井 (河瀬)	31 コート	35 山田・茸木 (草津東)	32 コート	41 高田・楠亀 (近江兄弟社)	33 コート	47 井上・川西 (滋賀学園)
	54 服部・森田 (石山)		13 柴谷・小村 (膳所)		19 赤田・福本 (八日市)		25 横井・米田 (虎姫)		31 山中・饗庭 (八幡)		37 田中・吉満 (甲西)		43 三戸・石島 (膳所)		
	55 堀江・谷村 (彦根東)		14 高田・三上 (草津東)		20 西野・織田 (近江兄弟社)		26 伊串・前川 (高島)		32 吉田・岡田 (堅田)		38 長田・長田 (大津商業)		44 宗安・森 (彦根総合)		
	56 笠原・渡邊 (草津東)		15 山本・小林 (八幡)		21 平野・上野 (滋賀短大附)		27 大西・小倉 (長浜北)		33 市來原・高橋 (国際情報)		39 上園・小西 (彦根翔西館)		45 青木・川島 (能登川)		
	57 桂・小川 (河瀬)		16 三原・塚本 (米原)		22 望田・上田 (大津商業)		28 杉山・桑名 (東大津)		34 森田・荒島 (滋賀学園)		40 小山・田添 (八日市)		46 室谷・堀居 (米原)		
27 コート	58 森本・大前 (彦根翔西館)	28 コート	18 漣・前川 (長浜北)	29 コート	24 中川・川瀬 (彦根東)	30 コート	30 下田・伏木 (長浜北星)	31 コート	36 岡本・向井 (大津)	32 コート	42 清水・中島 (日野)	33 コート	48 山本・藤林 (滋賀学園)	34 コート	54 服部・森田 (石山)
	59 南出・竹治 (甲西)		19 赤田・福本 (八日市)		25 横井・米田 (虎姫)		31 山中・饗庭 (八幡)		37 田中・吉満 (甲西)		43 三戸・石島 (膳所)		49 桑原・長谷川 (膳所)		
	60 村方・高田 (虎姫)		20 西野・織田 (近江兄弟社)		26 伊串・前川 (高島)		32 吉田・岡田 (堅田)		38 長田・長田 (大津商業)		44 宗安・森 (彦根総合)		50 佐藤・青山 (大津商業)		
	61 中井・森分 (国際情報)		21 平野・上野 (滋賀短大附)		27 大西・小倉 (長浜北)		33 市來原・高橋 (国際情報)		39 上園・小西 (彦根翔西館)		45 青木・川島 (能登川)		51 山田・森田 (八幡)		
	62 薄永・由良 (東大津)		22 望田・上田 (大津商業)		28 杉山・桑名 (東大津)		34 森田・荒島 (滋賀学園)		40 小山・田添 (八日市)		46 室谷・堀居 (米原)		52 森・小林 (能登川)		
28 コート	63 金澤・上野 (湖南農業)	29 コート	23 堀田・右手 (彦根翔西館)	30 コート	29 安井・奥井 (河瀬)	31 コート	35 山田・茸木 (草津東)	32 コート	41 高田・楠亀 (近江兄弟社)	33 コート	47 井上・川西 (滋賀学園)	34 コート	53 中川・田谷 (高島)	35 コート	59 南出・竹治 (甲西)
	64 板倉・小高 (八日市)		24 中川・川瀬 (彦根東)		30 下田・伏木 (長浜北星)		36 岡本・向井 (大津)		42 清水・中島 (日野)		48 山本・藤林 (滋賀学園)				
	65 藤木・中久保 (長浜北星)		25 横井・米田 (虎姫)		31 山中・饗庭 (八幡)		37 田中・吉満 (甲西)		43 三戸・石島 (膳所)		49 桑原・長谷川 (膳所)				
	66 島田・チリカ (甲南高養)		26 伊串・前川 (高島)		32 吉田・岡田 (堅田)		38 長田・長田 (大津商業)		44 宗安・森 (彦根総合)		50 佐藤・青山 (大津商業)				
	67 平野・山崎 (彦根総合)		27 大西・小倉 (長浜北)		33 市來原・高橋 (国際情報)		39 上園・小西 (彦根翔西館)		45 青木・川島 (能登川)		51 山田・森田 (八幡)				
29 コート	68 上西・古池 (米原)	30 コート	24 中川・川瀬 (彦根東)	31 コート	29 安井・奥井 (河瀬)	32 コート	35 山田・茸木 (草津東)	33 コート	41 高田・楠亀 (近江兄弟社)	34 コート	47 井上・川西 (滋賀学園)	35 コート	54 服部・森田 (石山)	36 コート	60 村方・高田 (虎姫)
	69 今井・橋本 (長浜北)		25 横井・米田 (虎姫)		30 下田・伏木 (長浜北星)		36 岡本・向井 (大津)		42 清水・中島 (日野)		48 山本・藤林 (滋賀学園)				
	70 古賀・神谷 (滋賀学園)		26 伊串・前川 (高島)		31 山中・饗庭 (八幡)		37 田中・吉満 (甲西)		43 三戸・石島 (膳所)		49 桑原・長谷川 (膳所)				
	71 舂木・木村 (滋賀短大附)		27 大西・小倉 (長浜北)		32 吉田・岡田 (堅田)		38 長田・長田 (大津商業)		44 宗安・森 (彦根総合)		50 佐藤・青山 (大津商業)				
	72 栗川・大橋 (能登川)		28 杉山・桑名 (東大津)		33 市來原・高橋 (国際情報)		39 上園・小西 (彦根翔西館)		45 青木・川島 (能登川)		51 山田・森田 (八幡)				
30 コート	73 野々村・中井 (彦根東)	31 コート	29 安井・奥井 (河瀬)	32 コート	35 山田・茸木 (草津東)	33 コート	41 高田・楠亀 (近江兄弟社)	34 コート	47 井上・川西 (滋賀学園)	35 コート	53 中川・田谷 (高島)	36 コート	55 堀江・谷村 (彦根東)	37 コート	61 中井・森分 (国際情報)
	74 武田・山口 (滋賀学園)		30 下田・伏木 (長浜北星)		36 岡本・向井 (大津)		42 清水・中島 (日野)		48 山本・藤林 (滋賀学園)						
	75 井上・山田 (安曇川)		31 山中・饗庭 (八幡)		37 田中・吉満 (甲西)		43 三戸・石島 (膳所)		49 桑原・長谷川 (膳所)						
	76 富田・吉見 (日野)		32 吉田・岡田 (堅田)		38 長田・長田 (大津商業)		44 宗安・森 (彦根総合)		50 佐藤・青山 (大津商業)						
	77 堀・廣川 (米原)		33 市來原・高橋 (国際情報)		39 上園・小西 (彦根翔西館)		45 青木・川島 (能登川)		51 山田・森田 (八幡)						
31 コート	78 笹野・中山 (高島)	32 コート	34 森田・荒島 (滋賀学園)	33 コート	40 小山・田添 (八日市)	34 コート	46 室谷・堀居 (米原)	35 コート	52 森・小林 (能登川)	36 コート	58 森本・大前 (彦根翔西館)	37 コート	56 笠原・渡邊 (草津東)	38 コート	62 薄永・由良 (東大津)
	79 山本・柿添 (膳所)		41 高田・楠亀 (近江兄弟社)		47 井上・川西 (滋賀学園)		53 中川・田谷 (高島)								
	80 田中・氏田 (彦根翔西館)		42 清水・中島 (日野)		48 山本・藤林 (滋賀学園)		54 服部・森田 (石山)								
	81 寺本・川森 (近江兄弟社)		43 三戸・石島 (膳所)		49 桑原・長谷川 (膳所)		55 堀江・谷村 (彦根東)								
	82 大橋・津崎 (八日市)		44 宗安・森 (彦根総合)		50 佐藤・青山 (大津商業)		56 笠原・渡邊 (草津東)								
32 コート	83 鵜飼・辻久 (甲西)	33 コート	45 青木・川島 (能登川)	34 コート	51 山田・森田 (八幡)	35 コート	57 桂・小川 (河瀬)	36 コート	59 南出・竹治 (甲西)	37 コート	63 金澤・上野 (湖南農業)	38 コート	58 森本・大前 (彦根翔西館)	39 コート	66 島田・チリカ (甲南高養)
	84 加藤・松井 (大津商業)		52 森・小林 (能登川)		58 森本・大前 (彦根翔西館)		60 村方・高田 (虎姫)								
	85 前田・五次 (長浜北)		53 中川・田谷 (高島)		61 中井・森分 (国際情報)		61 中井・森分 (国際情報)								
	86 佐野・前田 (虎姫)		54 服部・森田 (石山)		62 薄永・由良 (東大津)		62 薄永・由良 (東大津)								
	87 田尾・堀尾 (八幡)		55 堀江・谷村 (彦根東)		63 金澤・上野 (湖南農業)		63 金澤・上野 (湖南農業)								
33 コート	88 井上・裏本 (堅田)	34 コート	46 室谷・堀居 (米原)	35 コート	52 森・小林 (能登川)	36 コート	60 村方・高田 (虎姫)	37 コート	64 板倉・小高 (八日市)	38 コート	64 板倉・小高 (八日市)	39 コート	66 島田・チリカ (甲南高養)	40 コート	68 上西・古池 (米原)
	89 畑井・寺村 (河瀬)		53 中川・田谷 (高島)		64 板倉・小高 (八日市)		64 板倉・小高 (八日市)								
	90 岸田・加藤 (国際情報)		54 服部・森田 (石山)		65 藤木・中久保 (長浜北星)		65 藤木・中久保 (長浜北星)								
	91 吉村・柴田 (東大津)		55 堀江・谷村 (彦根東)		66 島田・チリカ (甲南高養)		66 島田・チリカ (甲南高養)								
	92 竹岡・小野山 (湖南農業)		56 笠原・渡邊 (草津東)		67 平野・山崎 (彦根総合)		67 平野・山崎 (彦根総合)								
34 コート	93 清水・中嶋 (長浜北星)	35 コート	47 井上・川西 (滋賀学園)	36 コート	54 服部・森田 (石山)	37 コート	61 中井・森分 (国際情報)	38 コート	65 藤木・中久保 (長浜北星)	39 コート	65 藤木・中久保 (長浜北星)	40 コート	68 上西・古池 (米原)	41 コート	70 古賀・神谷 (滋賀学園)
	94 増山・大野 (草津東)		55 堀江・谷村 (彦根東)		68 上西・古池 (米原)		68 上西・古池 (米原)								
	95 野村・小倉 (滋賀学園)		56 笠原・渡邊 (草津東)		69 今井・橋本 (長浜北)		69 今井・橋本 (長浜北)								
			57 桂・小川 (河瀬)		70 古賀・神谷 (滋賀学園)		70 古賀・神谷 (滋賀学園)								
			58 森本・大前 (彦根翔西館)		71 舂木・木村 (滋賀短大附)		71 舂木・木村 (滋賀短大附)								

1回戦は空いている台で行います (コールあり)
1回戦の途中からは指定コートで行います

男子シングルス (1)

3 回 戦

3回戦から5回戦
↓ 1回戦から2回戦

3回戦から5回戦
1回戦から2回戦 ↓

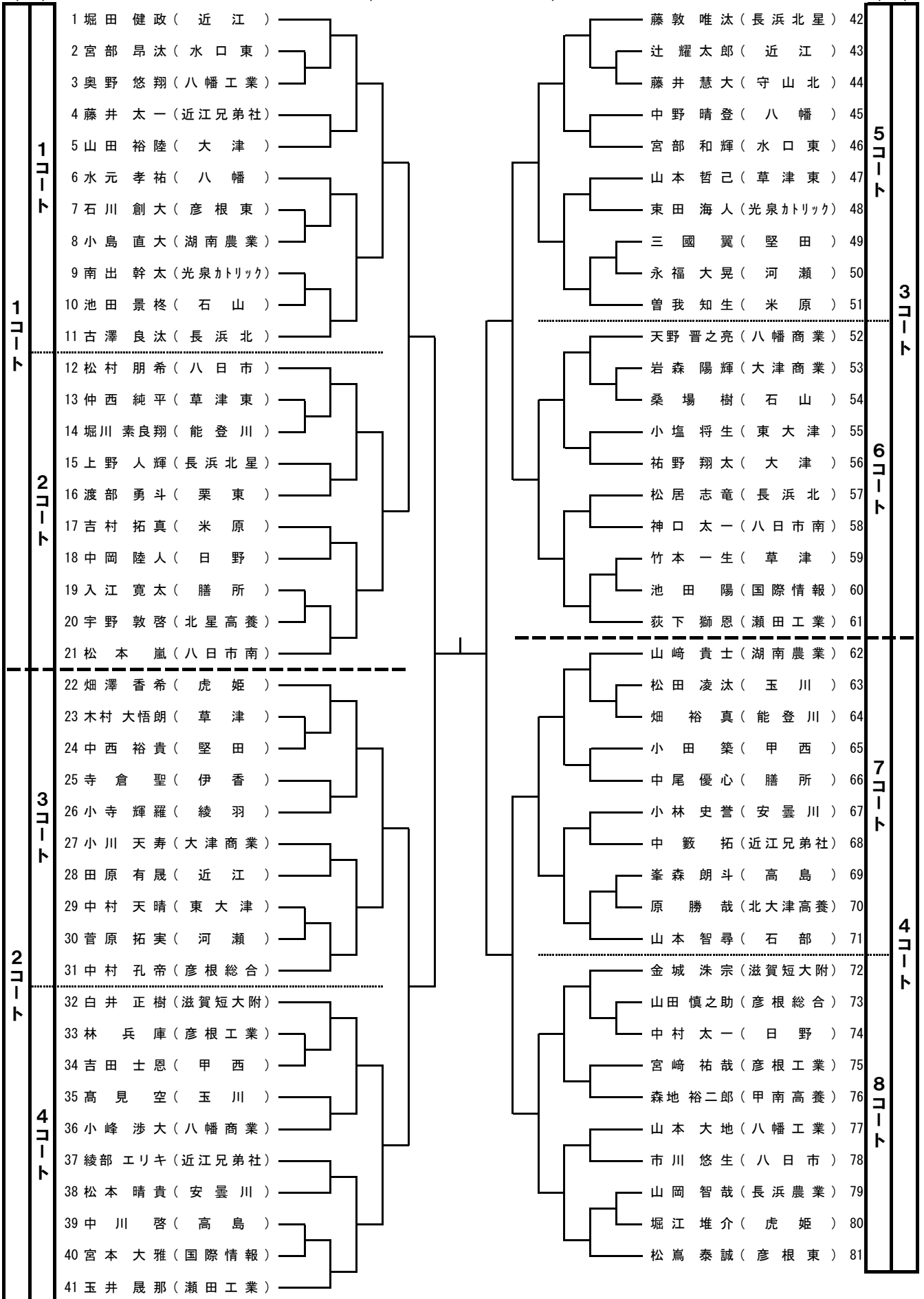

男子シングルス (2)

3回戦から5回戦
↓
1回戦から2回戦

3 回 戦

3回戦から5回戦
↓
1回戦から2回戦

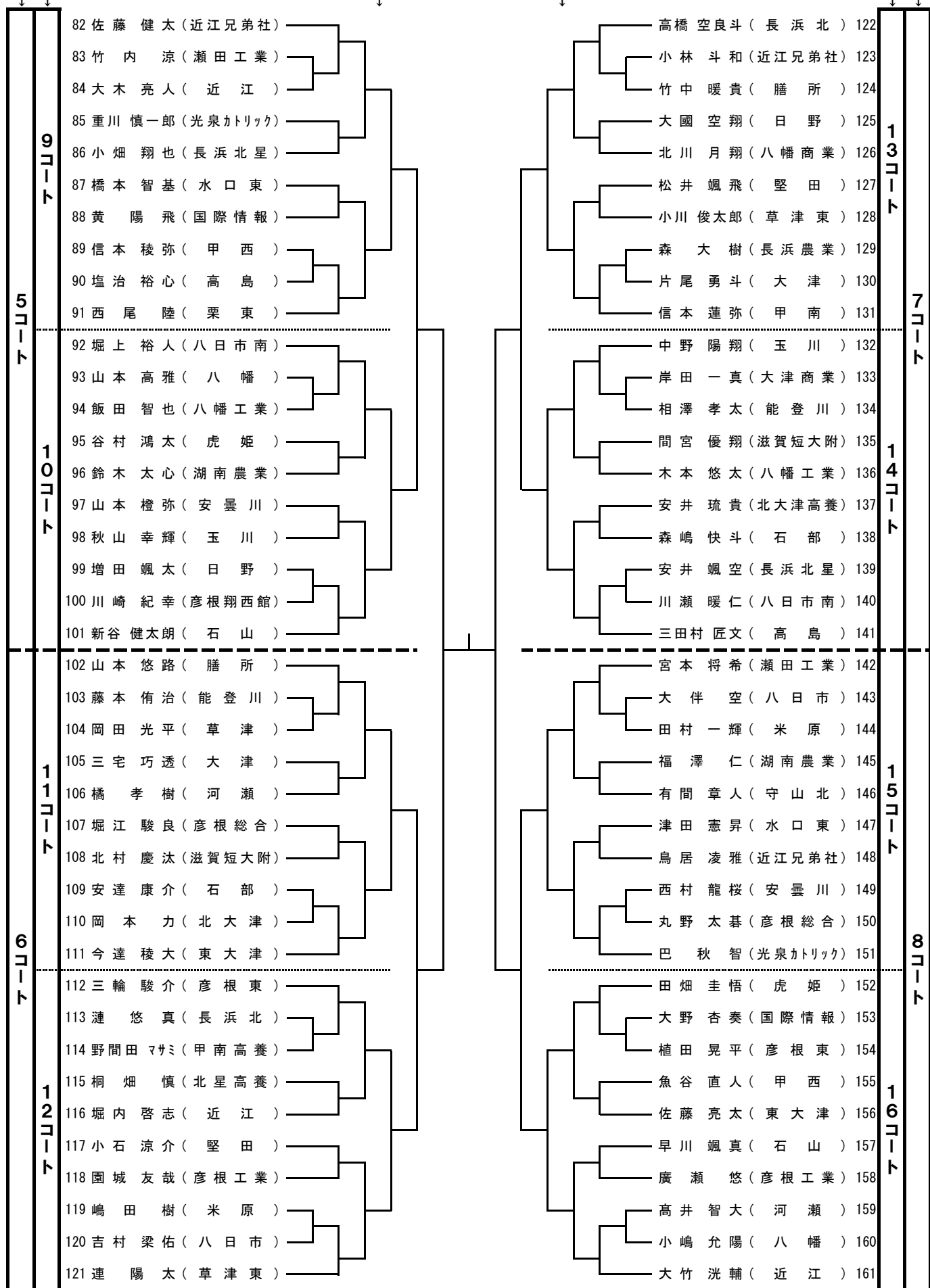

男子シングルス (3)

3 回 戦

3回戦から5回戦
↓ 1回戦から2回戦

3回戦から5回戦
1回戦から2回戦 ↓

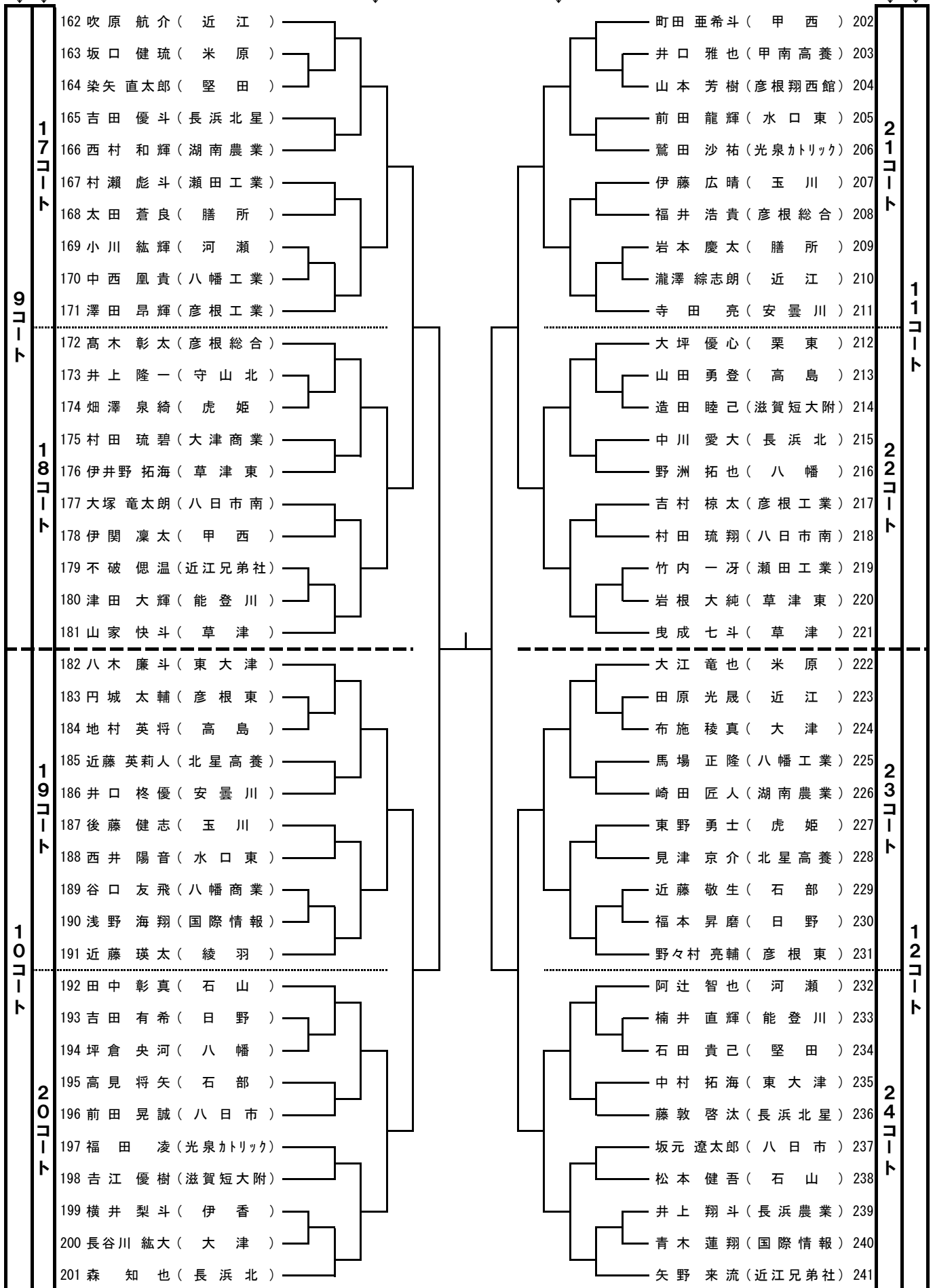

男子シングルス (4)

3 回 戦

3回戦から5回戦
↓ 1回戦から2回戦

3回戦から5回戦
1回戦から2回戦 ↓

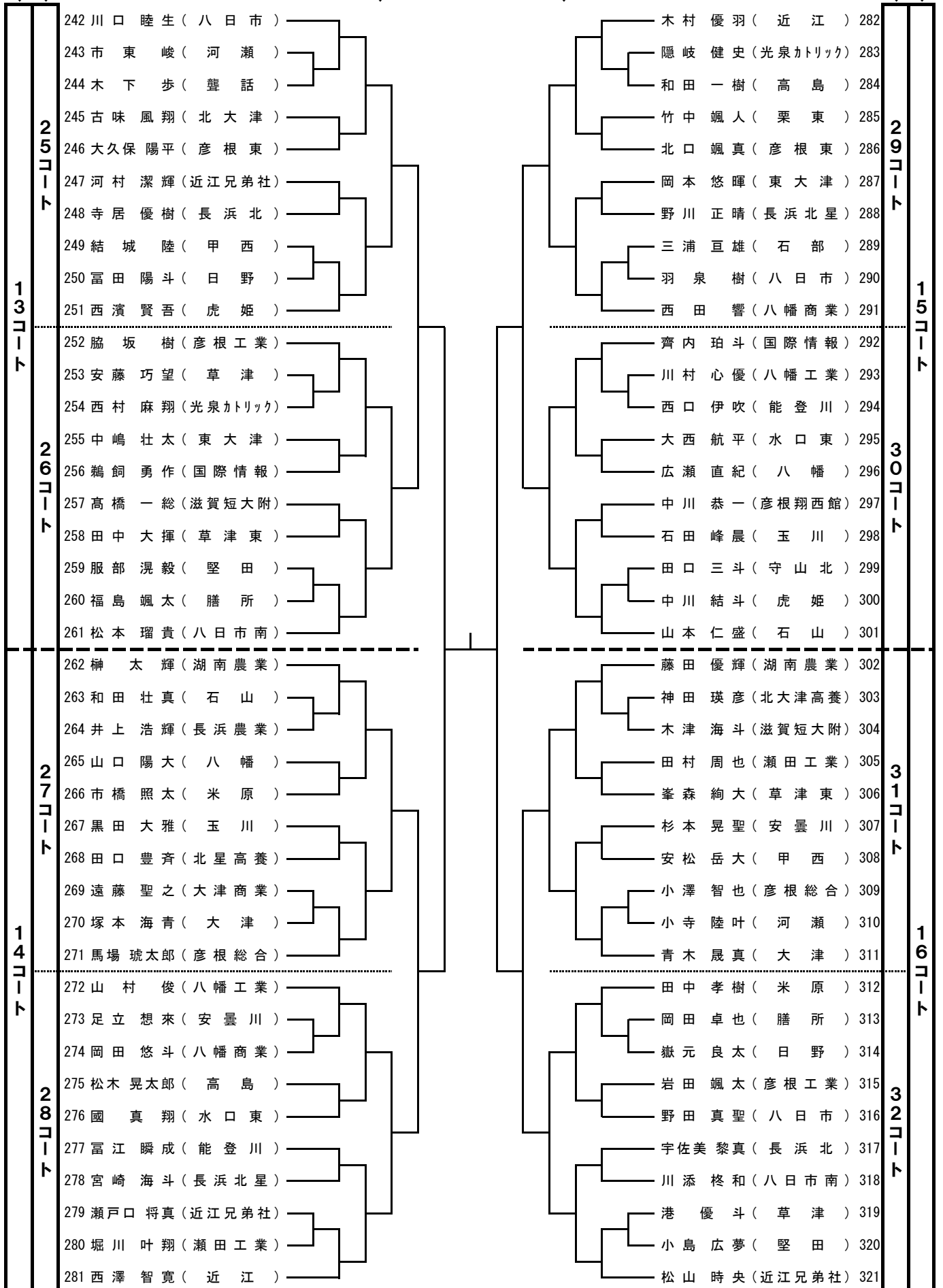

女子シングルス (1)

2回戦から4回戦

2回戦

2回戦から4回戦

↓ 1回戦

↓ 1回戦

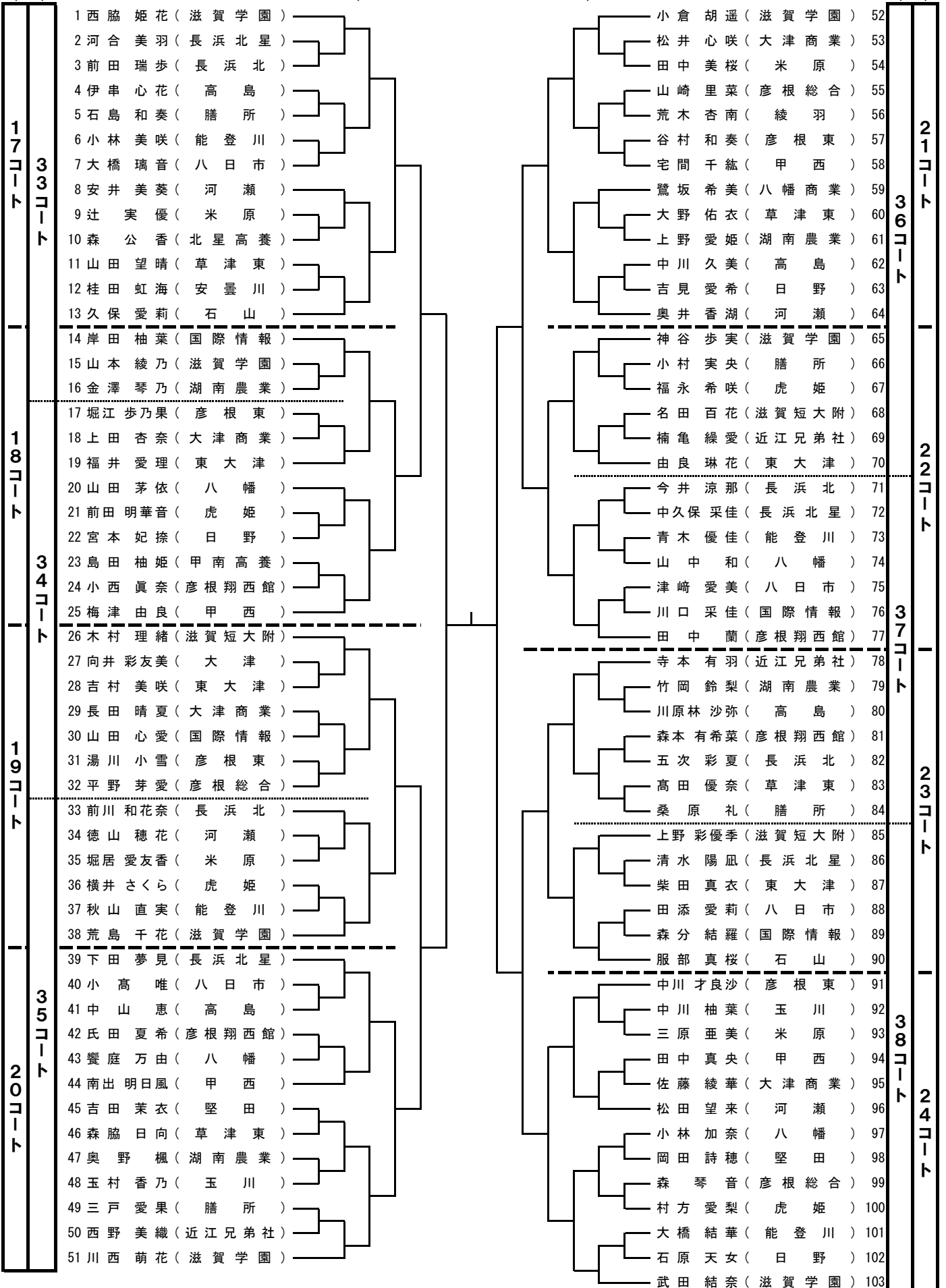

女子シングルス (2)

2回戦から4回戦

↓ 1回戦

2回戦

2回戦から4回戦

↓ 1回戦

